

セパ引きアンカー

SEPARATOR Anchor

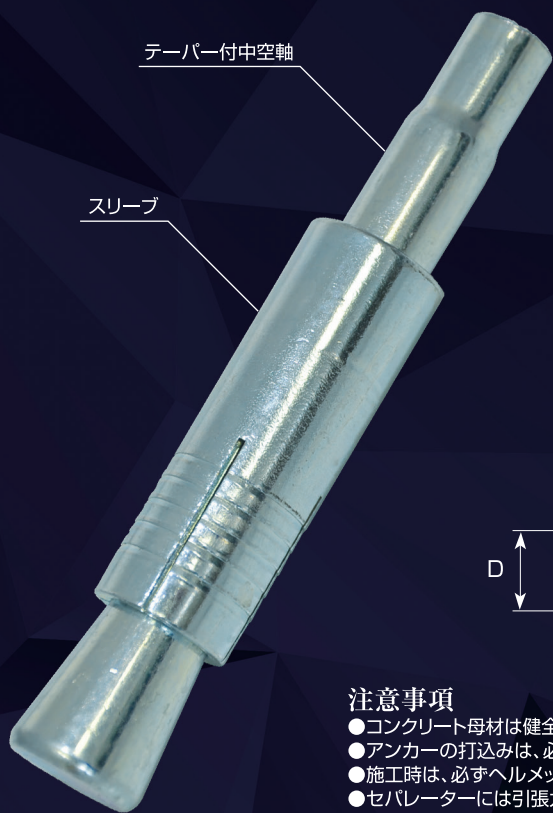

P O I N T

- ・コンクリートの拡張、増し打ち等の工事で、既設コンクリートからセパレーターを引くことができます。
- ・中空軸でセパレーターのねじ込み長さを調節することが可能です。

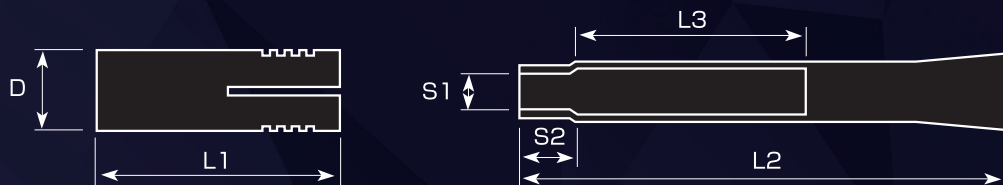

注意事項

- コンクリート母材は健全なものを使用して下さい。ひび割れ、ジャンカ等の影響により性能が低下することがありますので注意して下さい。
- アンカーの打込みは、必ず手応えが変わるまで行って下さい。打込みが不足するとアンカーの強度が低下します。
- 施工時は、必ずヘルメット・安全メガネ等、保護具を着用して下さい。
- セパレーターには引張力のみがかかるようにして下さい。
- 使用荷重はSP-25は14kN、SP-30は20kN以下として下さい。

品番	ねじの呼び S1	ねじ長さ S2 (mm)	全長 L2 (mm)	スリーブ外径 D (mm)	スリーブ長さ L1 (mm)	調整代 L3 (mm)	ドリル径 (mm)	穿孔長 (mm)	最大引張 強度 (kN) ※	梱包 数量
SP-25	W5/16	10	100	17.3	50	50	18.0	55	26.0	200
SP-30	W3/8	13	180	21.4	60	130	22.0	70	34.0	100

※コンクリート母材強度 $F_c=21\text{ N/mm}^2$ にセパレーターを付けて行った社内引張試験の平均値。結果は全てセパレーターネジ部破断。

施工手順

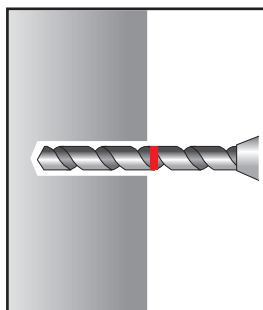

① 穿孔

所定寸法の径、深さで穿孔を行う。

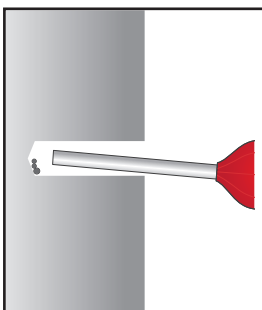

② 切粉除去

穴内に残った切粉をブローア、集塵機等を使用して除去する。

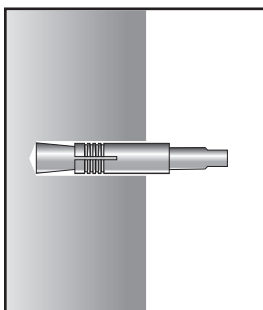

③ アンカー挿入

アンカーを挿入する。

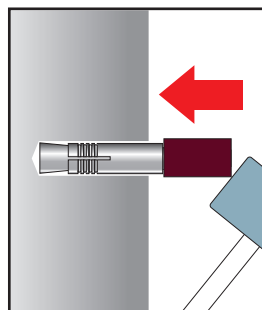

④ 打込み

打込み棒をアンカーに挿して、手応えが変わるまでハンマーで打込む。

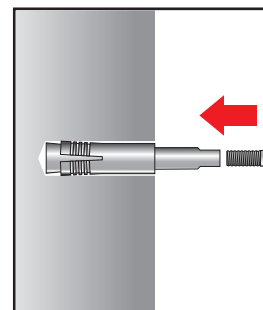

⑤ セパレーター取り付け

セパレーターを取り付ける。(必ずセパレーターのネジ部がアンカーのねじ切りを越え、中空部に達するまでねじ込んで下さい。)

製造元



あったらいいな。が、原動力。
エヌパット株式会社

〒552-0022 大阪市港区海岸通4丁目4-10
TEL06-6576-5101 (代) FAX06-6576-5103

HP <http://www.n-pat.co.jp>

E-mail info@n-pat.co.jp

販売店